

Logiciel pour revendeurs de fenêtres

VELOX est un programme destiné spécialement et exclusivement à établir des devis pour de la menuiserie extérieure de bâtiment : portes, fenêtres, portes de garage, etc...

Les deux objectifs principaux de **VELOX** sont :

- Le gain de temps : quelques minutes suffisent pour faire un devis de plusieurs châssis.
- Une présentation impeccable du devis, y inclus les dessins à l'échelle.

Comment fonctionne VELOX ?

VELOX peut être utilisé dès son installation pour éditer des superbes devis avec dessin, mais également pour calculer les prix de vente des châssis, des options, de la pose, etc...

Pour ce faire, vous avez uniquement à remplir, au fur et à mesure de l'utilisation que vous en ferez, 3 fichiers :

Le fichier des dessins

Nous fournissons VELOX avec +/- 40 dessins de châssis courants. De manière très simple, vous pouvez compléter vous-même cette bibliothèque par toutes les menuiseries que vous commercialisez.

VELOX vous permet notamment de dessiner des châssis rectangulaires, triangulaires, trapézoïdaux et cintrés, combinant au gré de votre fantaisie (ou de celle des architectes !) des ouvrants coulissants ou à frappe ainsi que des portes, voire même des portes-accordéons.

Le fichier des articles

Vous définissez librement autant d' "articles" que vous le souhaitez.

Ces articles peuvent être des châssis complets, mais également des options (un seuil, un volet roulant, une poignée spéciale, un vitrage anti-effraction, etc...) ou même de la main d'œuvre de pose.

Pour le calcul du prix, vous avez le choix, article par article, parmi :

- Un forfait
- Un prix fonction de la largeur, de la hauteur et/ou du périmètre
- Un prix à la surface
- Et une "grille" de prix introduite librement pour chaque plage de largeur et de hauteur.

La mise en page

Comme vous le feriez avec un traitement de textes, vous pouvez créer librement un nombre illimité de mises en page selon votre choix et, par exemple :

- Faire les dessins en annexe ou dans le texte,
- Préciser ou non les prix de détail de chaque châssis
- "Cacher" (=cumuler) le prix de certaines options dans celui du châssis
- Imprimer le total remise déduite ou, au contraire, mentionner la remise,
- etc...

Ci-contre quelques exemples des fonctionnalité de VELOX...

D.S.I.

VELOX

Le programme de devis à VOTRE mesure

21 rue Charles Bernaerts
B-1180 Bruxelles
Tel.: +32 (0) 2 333.20.80
Fax.: +32 (0)2 332.05.14

Vos références : **DD/BE/45**
Notre référence : **99/123456**
A rappeler pour la commande S.V.P.

D.S.I. sprl

21 Rue Ch. Bernaerts
1180 - Bruxelles

Bruxelles, le 14/12/1998

Messieurs,

Faisant suite à la visite de notre délégué commercial, D. DE MOL, nous avons par la présente le plaisir de vous communiquer notre meilleure offre pour la fourniture et la pose de châssis.

1. Porte entrée 'Diamant'

Hall entrée REZ

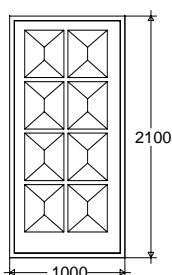

Solution de base :	Chêne	47 600
Y inclus cylindre de sécurité		2 000
Fermeture 4 points		3 000

Prix Unitaire toutes options incluses : 52 600 Quantité : 1 **52 600**

2. Châssis 2 Oscillo-Battants + 1 Fixe

Cuisine

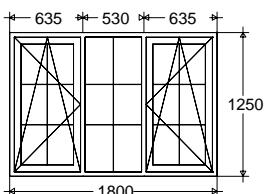

Solution de base :	Meranti	19 100
Poignée de luxe		1 500
Vitrage anti-effraction		2 760

Prix Unitaire toutes options incluses : 23 360 Quantité : 2 **46 720**

3. Pignon verrière Alu Bronze

Façade sud

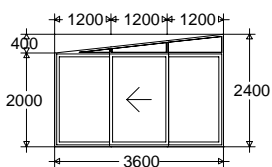

Solution de base :	125 000
Double Poignée et Cylindre	5 000
Vitrage anti-effraction	12 000

Prix Unitaire toutes options incluses : 142 000 Quantité : 1 **142 000**

VELOX Le programme de devis à VOTRE mesure

4. Châssis composé

Salle à manger

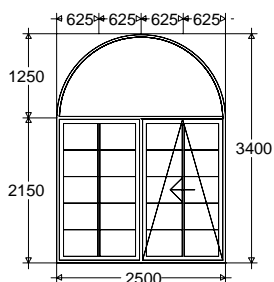

Solution de base :
Poignée double

95 400
1 000

Prix Unitaire toutes options incluses : 96 400 Quantité : 1 **96 400**

5. Porte de Garage

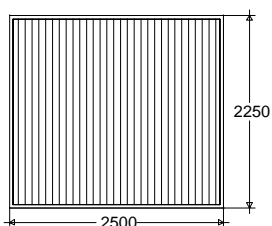

Solution de base :
Commande électrique

37 800
22 500

Prix Unitaire toutes options incluses : 60 300 Quantité : 1 **60 300**

	PRIX BRUT	398 020.00
REMISE: 10.00 %	SOIT	- 39 802.00

	PRIX NET	358 218.00
TVA: 21.00 %	TOTAL TVA	75 226.00

	TOTAL CHANTIER TTC:	433 444.00

Nous fabriquons des châssis de père en fils depuis 1849. Pour fêter nos 150 ans d'existence, nous avons acquis le logiciel de devis VELOX, ce qui nous permet de vous présenter cette offre dans des conditions optimales. Espérant être honorés de votre commande, nous vous prions de croire, Messieurs, en nos sentiments les plus distingués.

D. DE MOL

Quelques dessins que VELOX peut réaliser ...

Position : 1. [1X]

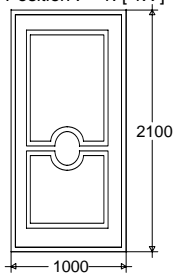

Position : 2. [1X]

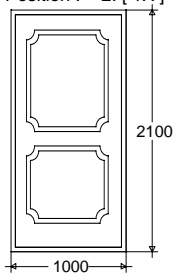

Position : 3. [1X]

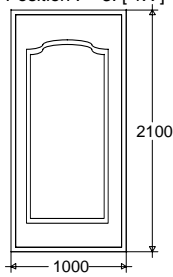

Position : 4. [1X]

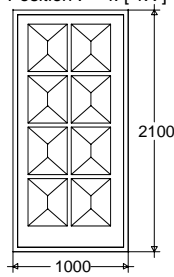

Position : 5. [1X]

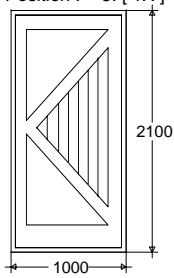

Position : 6. [1X]

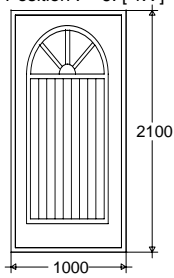

Position : 7. [1X]

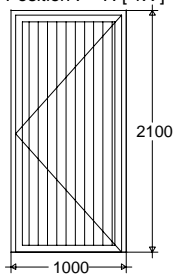

Position : 8. [1X]

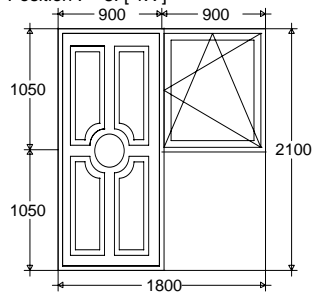

Position : 9. [1X]

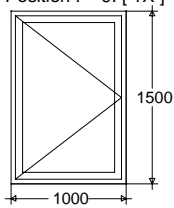

Position : 10. [1X]

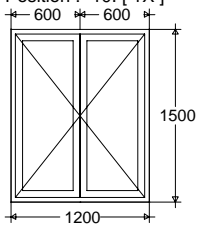

Position : 11. [1X]

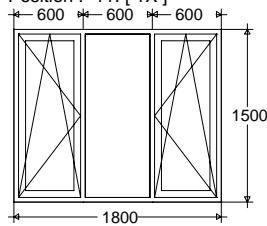

Position : 12. [1X]

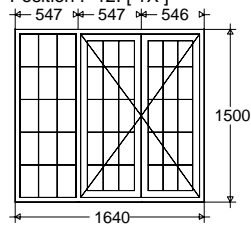

Position : 13. [1X]

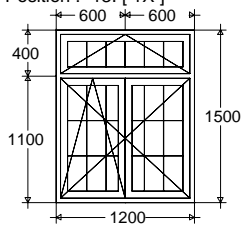

Position : 14. [1X]

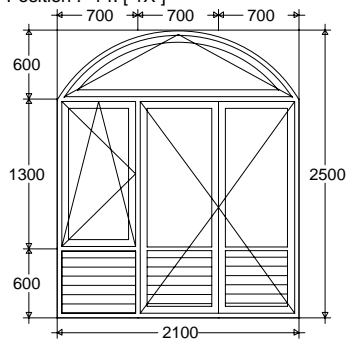

Position : 15. [1X]

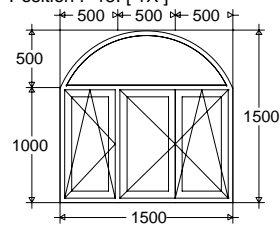

Position : 16. [1X]

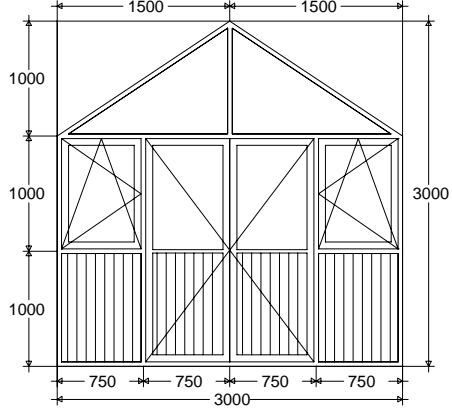

Position : 17. [1X]

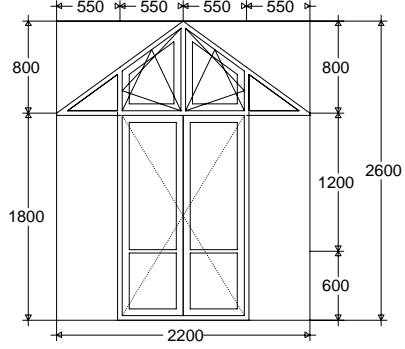

Position : 18. [1X]

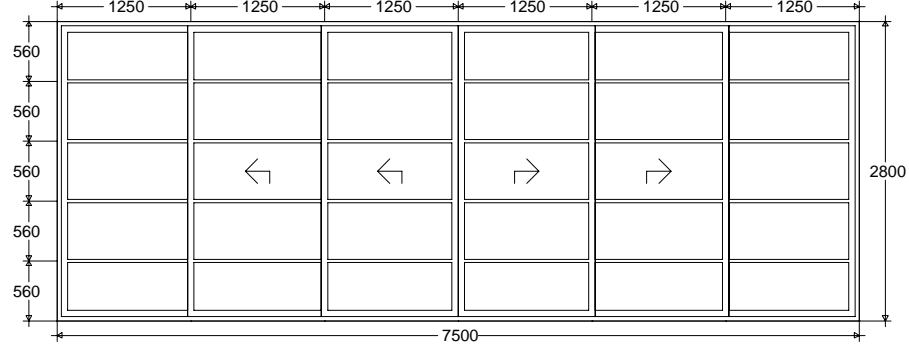

Position : 19. [1X]

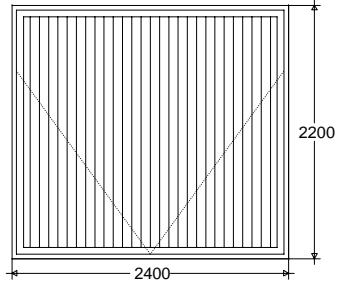

Position : 20. [1X]

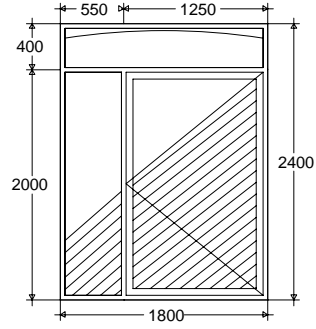

De plus, pour que vous puissiez utiliser **VELOX** immédiatement, nous le livrons avec 2 mises en page standard qui s'adaptent à la plupart des papiers à lettre.

Quelle configuration minimale est nécessaire ?

Pour utiliser **VELOX** vous aurez besoin d'un ordinateur:

- sur lequel est déjà installé Windows (Version 2000 au moins)
- avec un minimum de 100MB de place libre sur le disque dur
- ayant 256 MB de mémoire
- équipé d'une souris (ou équivalent)
- auquel est connectée n'importe quelle imprimante reconnue par Windows

Quel est le prix de VELOX ?

L'ensemble des 3 fonctions décrites ci-dessus, à savoir la mise en page des devis, le programme de dessin et le calcul de prix est vendu au prix Hors Taxes de **799 €**

Comment l'essayer sans engagement ?

C'est très simple.

Comme nous sommes certains qu'il vous procurera immédiatement une rentabilité indiscutable, nous le commercialisons avec une garantie totale de satisfaction, sans risques ni conditions "en petits caractères".

Vous nous renvoyez la feuille réponse ci-jointe, avec votre paiement par chèque et vous disposez de 10 jours pour l'essayer. Si, dans ce délai vous nous le renvoyez dans son emballage non détérioré, nous vous le remboursons intégralement, sans discuter.

D'autres questions ?

Si vous souhaitez une information précise, n'hésitez pas à nous appeler. Par contre, pour vraiment tout savoir sur **VELOX**, nous ne pouvons que vous inviter à profiter de cette offre d'essai.